

Heizungszubehör

6

6



- *Schilder, Schilderhalter und Schriflleisten*
- *Rosetten und Designverkleidungen*
- *Montagezubehör*
- *Ersatzteile*

Universalhalter mit Spannband



S. 278

Universalhalter mit Schnellspannstab

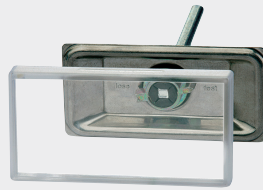

S. 279

Schweißhalter



S. 280

Schraubhalter



S. 280

Spezialetiketten für Universal-, Schweiß- und Schraubhalter



S. 281

Leere Schilder ohne Leerleisten



S. 281

Leere Schilder mit 2 Leerleisten



S. 282

Leere Schilder mit Firmenaufdruck und 3 Leerleisten



S. 283

Leerleiste



S. 283

Schilderhalter QUICK mit Schnellverschlussband



S. 284

Spezialetiketten für Schilderhalter QUICK

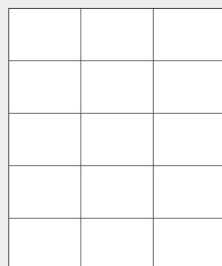

S. 284

Klebebezeichnungsbänder



S. 285

Wartungsetiketten

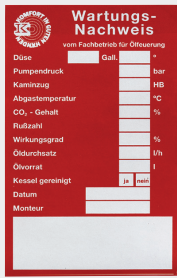

S. 286

Wandrosette



S. 287

Doppelrosette



S. 288

Designverkleidung



S. 289

Rohrbefestigungsclip



S. 292

Prüf- und Abdrückbrücke



S. 294

Bauschutzkappe für Hahnblock-Anschluss



S. 295

Baustopfen mit Messinggewinde, selbstdichtend



S. 296

Heizkörper-Anschlussset FIX KIT



S. 297

Kupfer-Rohrbogen FIX KIT



S. 299

Werkzeug



S. 299

Ersatzteile



S. 301

UNIVERSALHALTER MIT SPANNBAND

Universalhalter mit Spannband

PG = 750

Schilderhalter aus Edelstahl 1.4016 und wärmebeständigem Kunststoff, mit Spannband bis 2" und Klarsichtabdeckung, für Schilder 100 x 50 mm, Schildteller zur Dämmung der Rohrleitungen abnehmbar.

- Bauteile aus Edelstahl und Kunststoff
- Werkzeuglose Montage
- Schildmontage vertikal oder horizontal möglich



Typ	Passend für		Bestellnummer
Universalhalter	Schilder 100 x 50 mm	10	F55002

Verlängerungsband für Universalhalter

PG = 750

- Material: Edelstahl



Typ	Abmessung [mm]		Bestellnummer
Verlängerungsband - 240	240	1	F55011
Verlängerungsband - 5000	5000	1	F55013

Einfach Spannband ohne Werkzeug festziehen - fertig.

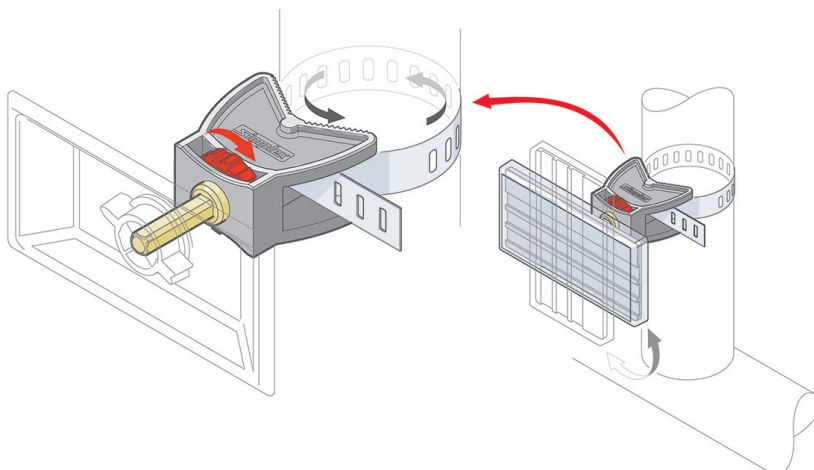

UNIVERSALHALTER MIT SCHNELLSPANNSTAB

Universalhalter mit Schnellspannstab

PG = 750

Schilderhalter aus Edelstahl 1.4016 und wärmebeständigem Kunststoff, Rechteckgewindestab M 8 aus verzinktem Stahl für schnelle Montage mit Schnellspanndübel, mit Klarsichtabdeckung, für Schilder 100 x 50 mm, Schildteller zur erleichterten Dämmung der Rohrleitungen durch Schnellspannverschluss abnehmbar. Schnellspanndübel F55016 nicht im Lieferumfang enthalten, bitte separat bestellen.

- Bauteile aus Edelstahl, Stahl verzinkt und Kunststoff
- Schnellspanndübel ermöglicht kürzeste Montagezeit - nur eine Viertelumdrehung und der Stab hält
- Zahlreiche Montagevarianten möglich. z. B. Wandmontage, direkt am Rohr durch handelsübliche Rohrschelle, sämtliche Montagesysteme mit M 8 Befestigung, etc.
- Schildmontage vertikal oder horizontal möglich

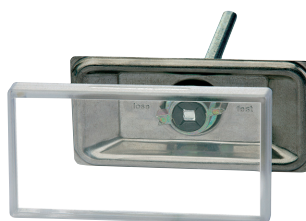

Typ	Passend für		Bestellnummer
Universalhalter Spannstab	Schilder 100 x 50 mm	10	F55014

Dübel für Universalhalter mit Schnellspannstab

PG = 750

Spezialdübel für Schnellspannstab, variable Einstecktiefe, Festdrehen mit nur einer Viertelumdrehung.

- Material: Kunststoff

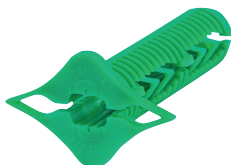

Typ	Passend für		Bestellnummer
Dübel für Schnellspannstab	Universalhalter mit Schnellspannstab	50	F55016

SCHWEISSHALTER

Schilderhalter aus Edelstahl 1.4016 mit Schweißstift aus Stahl 110 mm lang und Klarsichtabdeckung, für Schilder 100 x 50 mm, Schildteller zur Dämmung der Rohrleitungen abnehmbar.

- Bauteile aus Edelstahl, Stahl und Kunststoff
- Schildmontage vertikal oder horizontal möglich

Schweißhalter

PG = 750



Typ	Passend für		Bestellnummer
Schweißhalter	Schilder 100 x 50 mm	25	F55004

SCHRAUBHALTER

Schilderhalter aus Edelstahl 1.4016 mit Klarsichtabdeckung, für Schilder 100 x 50 mm.

- Bauteile aus Edelstahl und Kunststoff
- Schildmontage vertikal oder horizontal möglich

Schraubhalter

PG = 750



Typ	Passend für		Bestellnummer
Schraubhalter	Schilder 100 x 50 mm	25	F55006

SPEZIALETIKETTEN FÜR UNIVERSAL-, SCHWEISS- UND SCHRAUBHALTER

Hitzebeständige Etiketten, mit Laserdrucker bedruckbar, 10 Bögen DIN A4 à 10 Etiketten, Druckvorlage als Download.

- Aus witterungsbeständiger Spezialfolie
- Beschriftung von Hand oder Laserdrucker
- Eigene Gestaltungsmöglichkeiten
- Als Werbefläche nutzbar

Spezialetiketten für Universal-, Schweiß- und Schraubhalter PG = 750

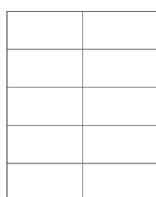

Typ	Abmessungen [mm]			Bestellnummer
	A	B		
Etiketten für Universalhalter	100	50	100	F55015

LEERE SCHILDER, 100 X 50 MM

Schilder für Simplex Schilderhalter.

- Material: Kunststoff

Leere Schilder ohne Leerleisten PG = 750

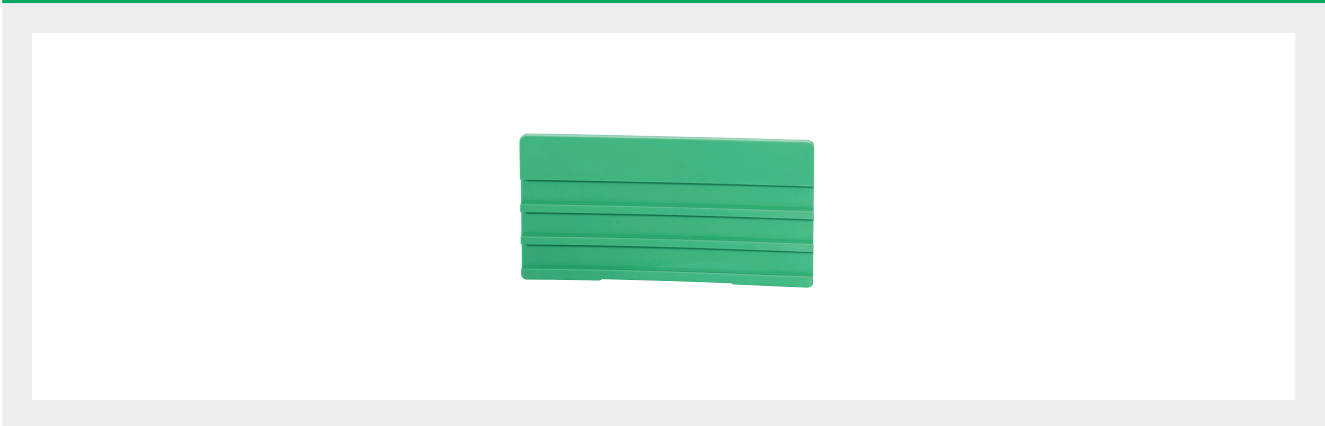

Typ	Farbe	Abmessungen [mm]			Bestellnummer
		A	B		
Schilder - weiß	weiß	100	50	25	F55101.01
Schilder - grau	grau	100	50	25	F55101.03
Schilder - grün	grün	100	50	25	F55101.04
Schilder - blau	blau	100	50	25	F55101.05
Schilder - rot	rot	100	50	25	F55101.06
Schilder - gelb	gelb	100	50	25	F55101.07
Schilder - orange	orange	100	50	25	F55101.11

Leere Schilder mit 2 Leerleisten

PG = 750



Typ	Farbe	Abmessungen [mm]			Bestellnummer
		A	B		
Schilder 2 Leisten - weiß	weiß	100	50	25	F55103.01
Schilder 2 Leisten - grau	grau	100	50	25	F55103.03
Schilder 2 Leisten - grün	grün	100	50	25	F55103.04
Schilder 2 Leisten - blau	blau	100	50	25	F55103.05
Schilder 2 Leisten - rot	rot	100	50	25	F55103.06
Schilder 2 Leisten - gelb	gelb	100	50	25	F55103.07
Schilder 2 Leisten - orange	orange	100	50	25	F55103.11

Leere Schilder mit 3 Leerleisten

PG = 750



Typ	Farbe	Abmessungen [mm]			Bestellnummer
		A	B		
Schilder 3 Leisten - weiß	weiß	100	50	25	F55104.01
Schilder 3 Leisten - grau	grau	100	50	25	F55104.03
Schilder 3 Leisten - grün	grün	100	50	25	F55104.04
Schilder 3 Leisten - blau	blau	100	50	25	F55104.05
Schilder 3 Leisten - rot	rot	100	50	25	F55104.06
Schilder 3 Leisten - gelb	gelb	100	50	25	F55104.07
Schilder 3 Leisten - orange	orange	100	50	25	F55104.11

LEERE SCHILDER MIT FIRMENAUFDRUCK, 100 X 50 MM

Schilder für Simplex Schilderhalter, Firmenaufdruck auf der Kopfleiste, Heißprägedruck, Größe Aufdruck (B x H) max. 96 x 10 mm (2 Schriftzeilen), Logoeindruck möglich.
(Bitte Logo als Datei in druckfähiger Auflösung zuschicken).

- Material: Kunststoff

Leere Schilder mit Firmenaufdruck und 3 Leerleisten PG = 750



Typ	Farbe	Abmessungen [mm]		📦	Bestellnummer
		A	B		
Schilder Aufdruck - weiß	weiß	100	50	25	F55104.51
Schilder Aufdruck - grau	grau	100	50	25	F55104.53
Schilder Aufdruck - grün	grün	100	50	25	F55104.54
Schilder Aufdruck - blau	blau	100	50	25	F55104.55
Schilder Aufdruck - rot	rot	100	50	25	F55104.56
Schilder Aufdruck - gelb	gelb	100	50	25	F55104.57
Schilder Aufdruck - orange	orange	100	50	25	F55104.61
Einrichtkosten je Druckfarbe	-	-	-	1	F55000
Einmaliger Klischeeanteil je Druckfarbe	-	-	-	1	F55100

LEERLEISTE

Leerleiste für Simplex Schilder.

- Material: Kunststoff

Leerleiste PG = 750



Typ	Farbe	Abmessungen [mm]		📦	Bestellnummer
		A	B		
Leerleiste	weiß	100	9	100	F55111

SCHILDERHALTER QUICK MIT SCHNELLVERSCHLUSSBAND

Schilderhalter QUICK mit Schnellverschlussband

PG = 750

Schilderhalter aus Kunststoff, mit Schnellbandbefestigung aus wärmebeständigem Polyamid, bis Rohraußendurchmesser 200 mm, für selbstbedruckbare Etiketten 70 x 50,8 mm.

- Bauteile aus Kunststoff
- Max. Betriebstemperatur (Montage auf Rohrleitung): 90 °C, max. Umgebungstemperatur: 40 °C
- Werkzeuglose und rasche Montage durch Schnellbandbefestigung
- Beschriftung von Hand oder Laserdrucker
- Montage auch auf Dämmung möglich
- Schildmontage vertikal oder horizontal möglich



Typ	Passend für		Bestellnummer
Schilderhalter QUICK	Etiketten 70 x 50,8 mm	10	F55022

Spezialetiketten für Schilderhalter QUICK

PG = 750

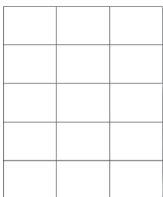

Umweltbeständige Etiketten, mit Laserdrucker bedruckbar, 10 Bögen DIN A4 à 15 Etiketten, Druckvorlage als Download.

- Aus witterungsbeständiger Spezialfolie.
- Bei erhöhter Luftfeuchtigkeit und bei Sonneneinstrahlung
- Beschriftung von Hand oder Laserdrucker
- Eigene Gestaltungsmöglichkeiten
- Als Werbefläche nutzbar

Typ	Abmessungen			Bestellnummer
	A [mm]	B [mm]		
Etiketten für QUICK	70	50,8	150	F55023

Schnellverschlussband für Schilderhalter QUICK

PG = 750



Schnellverschlussband aus wärmebeständigem Kunststoff grau.

- Material: Kunststoff

Typ	Abmessungen			Bestellnummer
	A [mm]	B [mm]		
Spannband für QUICK	775	9	100	F55024

KLEBEBEZEICHNUNGSBÄNDER

Selbstklebende PVC-Folie, Kennzeichnung von Heizungsrohrleitungen nach DIN 2404, Rolle à 5 m mit 90 Aufklebern.

- Material: PE
- Temperaturbeständig von -40 bis +70 °C

Klebebezeichnungsbänder PG = 750

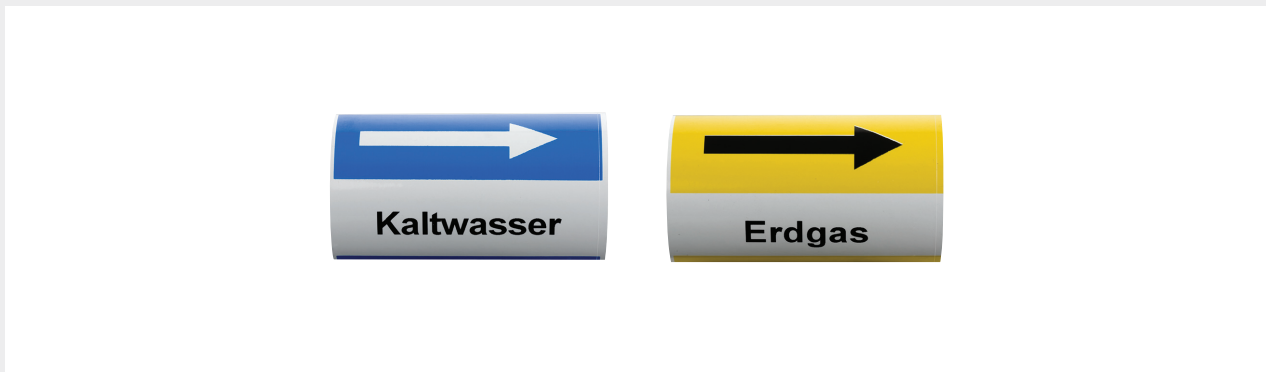

Typ	Ausführung	Farbe	Abmessungen [mm]			Bestellnummer
			A	B		
Kennzeichnung - AW	Abwasser	grün	78	55	1	F55171
Kennzeichnung - DL	Druckluft	grau	78	55	1	F55166
Kennzeichnung - EG	Erdgas	gelb	78	55	1	F55167
Kennzeichnung - FL	Feuerlöschleitung	grün	78	55	1	F55174
Kennzeichnung - FG	Flüssiggas	gelb	78	55	1	F55168
Kennzeichnung - HW	Hartwasser	grün	78	55	1	F55170
Kennzeichnung - HZ-RL	Heizung RL	blau	78	55	1	F55164
Kennzeichnung - HZ-VL	Heizung VL	rot	78	55	1	F55161
Kennzeichnung - KW	Kaltwasser	blau	78	55	1	F55165
Kennzeichnung - KD	Kondensat	lila	78	55	1	F55176
Kennzeichnung - KÜ	Kühlwasser	grün	78	55	1	F55172
Kennzeichnung - RE	Regenwasser	grün	78	55	1	F55173
Kennzeichnung - TW	Trinkwasser	grün	78	55	1	F55175
Kennzeichnung - WW	Warmwasser	rot	78	55	1	F55162
Kennzeichnung - WE	Weichwasser	grün	78	55	1	F55169
Kennzeichnung - WW-HZ-RL	WW-Heizung RL	blau	78	55	1	F55163
Kennzeichnung - WW-HZ-VL	WW-Heizung VL	rot	78	55	1	F55160
Kennzeichnung - ZK	Zirkulation	orange	78	55	1	F55177

WARTUNGSETIKETTEN

Selbstklebende Etiketten.

- Material: Papier



Typ	Ausführung	Farbe	Abmessungen [mm]			Bestellnummer
			A	B		
Wartung - Gas	Gas	gelb	75	120	200	F55118
Wartung - Öl	Öl	rot	75	120	200	F55119

WANDROSETTEN

Einteilige Wandrosette mit Schwalbenschwanzverschluss.

- Bauteile aus Kunststoff

Wandrosette

PG = 740

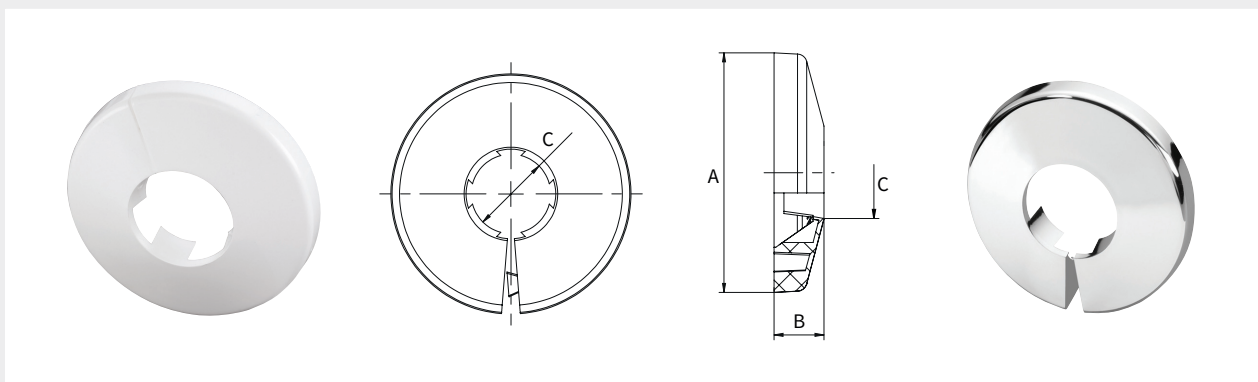

Typ	Farbe	Abmessungen [mm]				Bestellnummer
		A (Ø)	B	C (Ø)		
Wandrosette - 12	weiß*	48	10	12	10/100	F44001
Wandrosette - 15	weiß*	48	10	15	10/100	F44002
Wandrosette - 18	weiß*	48	10	18 - $\frac{3}{8}$ "	10/100	F44003
Wandrosette - 22	weiß*	53	10	22 - $\frac{1}{2}$ "	10/100	F44004
Wandrosette - 28	weiß*	60	12	28 - $\frac{3}{4}$ "	10/100	F44005
Wandrosette - 33	weiß*	66	12	33 - 1"	10/100	F44006
Wandrosette verchromt - 12	verchromt	48	10	12	10/100	F44031
Wandrosette verchromt - 15	verchromt	48	10	15	10/100	F44032
Wandrosette verchromt - 18	verchromt	48	10	18 - $\frac{3}{8}$ "	10/100	F44033
Wandrosette verchromt - 22	verchromt	53	10	22 - $\frac{1}{2}$ "	10/100	F44034
Wandrosette verchromt - 28	verchromt	60	12	28 - $\frac{3}{4}$ "	10/100	F44035
Wandrosette verchromt - 33	verchromt	66	12	33 - 1"	10/100	F44036

* ähnlich RAL 9016



DOPPELROSETTE

Doppelrosette, zweiteilig, für Rohre \varnothing 10 - 22 mm.

Die abgestuften Rohr-Durchführungsbuchsen können leicht mit dem Taschenmesser abgetrennt und für den jeweiligen Rohrdurchmesser (10-22 mm) passend gemacht werden.

- Bauteile aus Kunststoff

Doppelrosette, hohe Ausführung

PG = 740

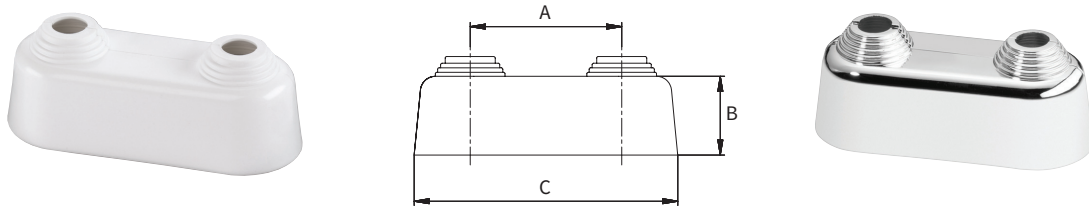

Typ	Farbe	Rohr (\varnothing) [mm]	Abmessungen [mm]				Bestellnummer
			A	B	C		
Doppelrosette - 35	weiß*	10 - 22	35	26	72	10/50	F44201
Doppelrosette - 40	weiß*	10 - 22	40	26	77	10/50	F44202
Doppelrosette - 45	weiß*	10 - 22	45	26	82	10/50	F44203
Doppelrosette - 50	weiß*	10 - 22	50	26	87	10/50	F44204
Doppelrosette verchromt - 50	verchromt	10 - 22	50	26	87	10/50	F44224

* ähnlich RAL 9016



Doppelrosette flach

PG = 740

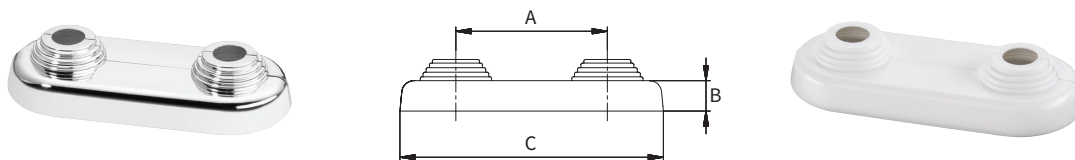

Typ	Farbe	Rohr (\varnothing) [mm]	Abmessungen [mm]				Bestellnummer
			A	B	C		
Doppelrosette flach - 50	weiß*	10 - 22	50	10	87	10/50	F44214
Doppelrosette fl. verchr. - 50	verchromt	10 - 22	50	10	87	10/50	F44234

* ähnlich RAL 9016



DESIGNVERKLEIDUNGEN FÜR ANSCHLUSSARMATUREN

Designverkleidung aus Kunststoff in Hochglanz-Optik, zum Aufstecken.

- Bauteile aus Kunststoff

Designverkleidung für Simplex Hahnblock

PG = 740

Für Hahnblöcke mit 50 mm Achsabstand.



Typ	Ausführung	Farbe		Bestellnummer
Verkleidung HB - D W	Durchgang	weiß*	1 / 20	F10093
Verkleidung HB - E W	Eck	weiß*	1 / 20	F10094
Verkleidung HB - D C	Durchgang	verchromt	1 / 20	F10095
Verkleidung HB - E C	Eck	verchromt	1 / 20	F10096

* ähnlich RAL 9016



Designverkleidung für Hahnblock VARIOCON und Uniarmatur VARIOCON

PG = 740

Für Eckversion, für Links- oder Rechtsanschluss, verwendbar für F12001 - F12004, F10026 und F10027.

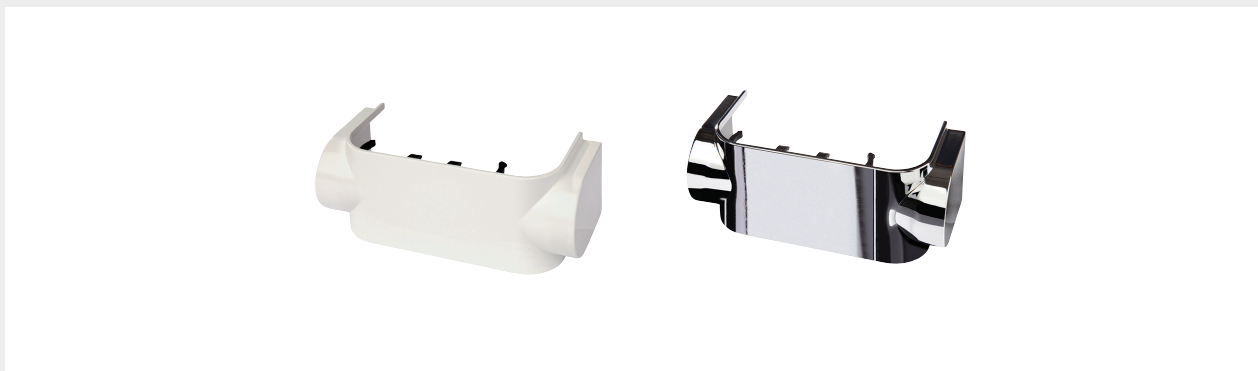

Typ	Ausführung	Farbe		Bestellnummer
Verkl. HB VARIOCON - W	Eck, links oder rechts	weiß*	1 / 10	F12025
Verkl. HB VARIOCON - C	Eck, links oder rechts	verchromt	1 / 10	F12026

* ähnlich RAL 9016



Designverkleidung für Ventilhahnblock VARIODESIGN

PG = 740

Für Links- oder Rechtsanschluss, verwendbar für F12060, F12061, F12065 und F12066 bei der Installation an Badheizkörpern.



Typ	Ausführung	Farbe		Bestellnummer
Verkl. VA VARIODESIGN - W	links oder rechts	weiß*	1 / 10	F12070
Verkl. VA VARIODESIGN - C	links oder rechts	verchromt	1 / 10	F12071

* ähnlich RAL 9016



Designverkleidung für Ventilhahnblock VARIOCON

PG = 740

Für Eck- und Durchgangsanschluss, verwendbar für F12020 und F12018 bei der Installation an Badheizkörpern.



Typ	Ausführung	Farbe		Bestellnummer
Verkl. VA VARIOCON - W re.	rechts	weiß*	1 / 10	F12034
Verkl. VA VARIOCON - C re.	rechts	verchromt	1 / 10	F12035
Verkl. VA VARIOCON - W li.	links	weiß*	1 / 10	F12036
Verkl. VA VARIOCON - C li.	links	verchromt	1 / 10	F12037

* ähnlich RAL 9016



Designverkleidung für Stellantrieb

PG = 740

Verwendbar für Ventilhahnblock VARIOCON mit Stellantrieb F12018 (zusammen mit der Designverkleidung VARIOCON).



6

Typ	Farbe		Bestellnummer
Verkl. STA VARIOCON - W	weiß*	1 / 20	F12041
Verkl. STA VARIOCON - C	verchromt	1 / 20	F12042

* ähnlich RAL 9016





ROHRBEFESTIGUNGSCLIPS

- Verwendbar für Rohr-, Schlauch- und Kabelmontage
 - Vereinfachte Montage durch die eingelegte Messing-Hülse M 6/8
 - Stabile Klemmung durch formschlüssige Verbindung
 - Unbehinderte Längendehnung bei Temperaturschwankung möglich
 - Einheits-Sockel für Profilschiene
 - Universelle und schnelle Verlegung, Schienenmontage möglich, Deckenabhängung mit Gewindestiften M 6/8, Wandmontage durch Dübeln, Einschließen, Einschlagen
 - Nachträgliche Isolierung des Rohres möglich
 - Keine Rostgefahr: Kunststoff PPH und Messing-Gewindehülsen
- Bauteile aus Kunststoff und Messing
 - Temperaturbeständig von -30 °C bis +120 °C

Rohrbefestigungsclip einfach

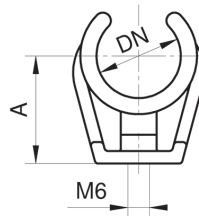
PG = 921





Typ	Abmessungen [mm]			Bestellnummer
	DN	A		
Clip einfach - 6	6	13	50/5000	982606
Clip einfach - 8	8	14	50/5000	982608
Clip einfach - 10	10	17	50/1000	982610
Clip einfach - 12	12	18	50/1500	982612
Clip einfach - 14/15	14 / 15	19	50/2000	98261415
Clip einfach - 16/18	16 / 18	23	50/1000	98261618
Clip einfach - 20/22	20 / 22	28	25/1000	98262022
Clip einfach - 24	24	30	25/500	982624
Clip einfach - 28	28	34	25/500	982628
Clip einfach - 35	35	37	25/500	982635
Clip einfach - 42	42	42	20/300	982642

Rohrbefestigungsclip doppelt

PG = 921

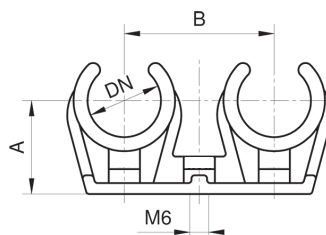
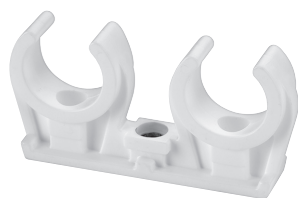
6





Typ	Abmessungen [mm]				Bestellnummer
	DN	A	B		
Clip doppelt - 6	6	13	23	50/1000	982706
Clip doppelt - 8	8	14	26	50/1000	982708
Clip doppelt - 10	10	17	29	50/1000	982710
Clip doppelt - 12	12	18	33	50/500	982712
Clip doppelt - 14/15	14 / 15	19	36	50/700	98271415
Clip doppelt - 16/18	16 / 18	23	40	25/500	98271618
Clip doppelt - 20/22	20 / 22	28	44	25/200	98272022
Clip doppelt - 24	24	30	48	25/200	982724
Clip doppelt - 28	28	34	53	20/300	982728

Clipsteg für 2 Rohrbefestigungsclips

PG = 921

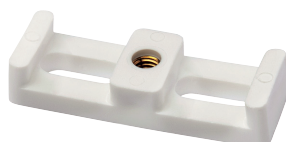
Für 2 Leitungen mit unterschiedlichen Nennweiten.



Typ	Ausführung		Bestellnummer
Clipsteg	für zwei Rohrbefestigungsclips	50	9828

PRÜF- UND ABDRÜCKBRÜCKEN FÜR HAHNBLOCK-ANSCHLUSS

Prüf- und Abdruckbrücke zum Abdrücken, Entlüften und Entleeren, 50 mm Achsabstand, mit Luftstopfen, Anschlussmöglichkeit für FE-Stopfen.

Bitte beachten: Verwendung für Druckprobe, maximaler Prüfdruck 15 bar. Nicht für den dauerhaften Heizbetrieb geeignet.

- Bauteile aus Kunststoff und Messing
- Dichtmaterialien: EPDM
- Fester Achsabstand von 50 mm
- Reduzierte Montagezeit
- Wiederverwendbar

Prüf- und Abdruckbrücke mit Schnellverschluss

PG = 722

Für Kupfer-, C-Stahl- und Edelstahlrohre, werkzeuglose Montage.

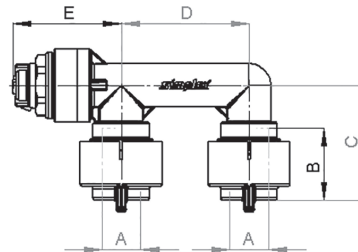

Typ	Anschluss A Ø [mm]	Abmessungen [mm]					Bestell- nummer
		B	C	D	E		
P+A-Brücke Schnellverschl.	15	28	45	50	43	1 / 5	F10088



Prüf- und Abdrückbrücke mit Eurokonus

PG = 722

Verwendbar mit Simplex Klemmverschraubungen, für alle Rohrtypen.

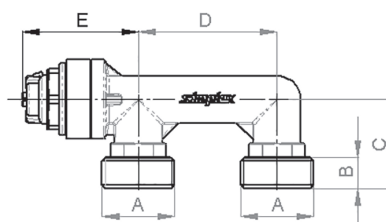

Typ	Anschluss A (EK)	Abmessungen [mm]					Bestell- nummer
		B	C	D	E		
P+A-Brücke Eurokonus	G 3/4" M	11	32	50	42	1 / 5	F10098



BAUSCHUTZKAPPE FÜR HAHNBLOCK-ANSCHLUSS

Bauschutzkappe zum Schützen und Fixieren der Heizkörperanschlussrohre, 50 mm Abstandhalter.

- Bauteile aus Kunststoff und Messing
- Verschmutzungsschutz, Beschädigungsschutz
- Wiederverwendbar

Bauschutzkappe für Hahnblock-Anschluss

PG = 722

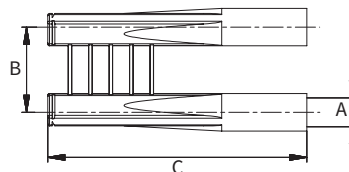

Typ	Anschluss A Ø [mm]	Abmessungen [mm]			Bestell- nummer
		B	C		
Bauschutzkappe	12 - 16	50	152	5 / 25	F10041



BAUSTOPFEN

Baustopfen zum Verschluss von Gewindeanschlüssen während der Bauphase und Druckprüfung in Warmwasser-Heizungsanlagen.

- Bauteile aus Kunststoff und Messing
- Dichtmaterialien: EPDM
- Max. Betriebstemperatur: 110 °C Dauertemperatur, 130 °C kurzzeitig
- Max. Betriebsdruck: 10 bar

Baustopfen mit Messinggewinde, selbstdichtend

PG = 722

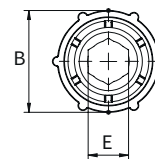
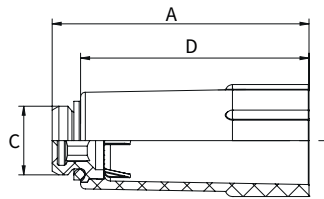

Typ	Anschluss (C)	Abmessungen [mm]					Bestell- nummer
		A	B	D	E (SW)		
Baustopfen - weiß	G 1/2" M	77	30,5	68,5	12	10/100	F22307
Baustopfen - rot	G 1/2" M	77	30,5	68,5	12	10/100	F22308
Baustopfen - blau	G 1/2" M	77	30,5	68,5	12	10/100	F22309



HEIZKÖRPER-ANSCHLUSS-SETS FIX KIT

Montagesystem für Ventil-Kompaktheizkörper für verdeckten Wandanschluss, Achsabstand 50 mm.

- **Basis-Element:** Heizkörper-Anschlussblock mit Stockschraube
- **Für Trockenbau-Installationen:** Bis auf 280 mm Gesamtlänge seitlich verstellbare Profilschiene
- **Für Mauerwerk-Installationen:** Anschluss-Set für Wandschlitz mit 100 mm Mindestbreite und 95 mm Tiefe
- **Zur Ergänzung:** Isolierter 15 mm Kupfer-Rohrbogen (vernickelt); wird mit Hilfe des Anschlussblocks fixiert, nach Bedarf gekürzt und mit einem Zweirohr-Hahnblock verbunden
- Bauteile aus Stahl verzinkt und Kunststoff

Heizkörper-Anschlussset FIX KIT TB Ständerwand PG = 701

Für Profilmittenabstand 625 mm, seitlich verstellbar 280 mm, ohne Rohrbogen.

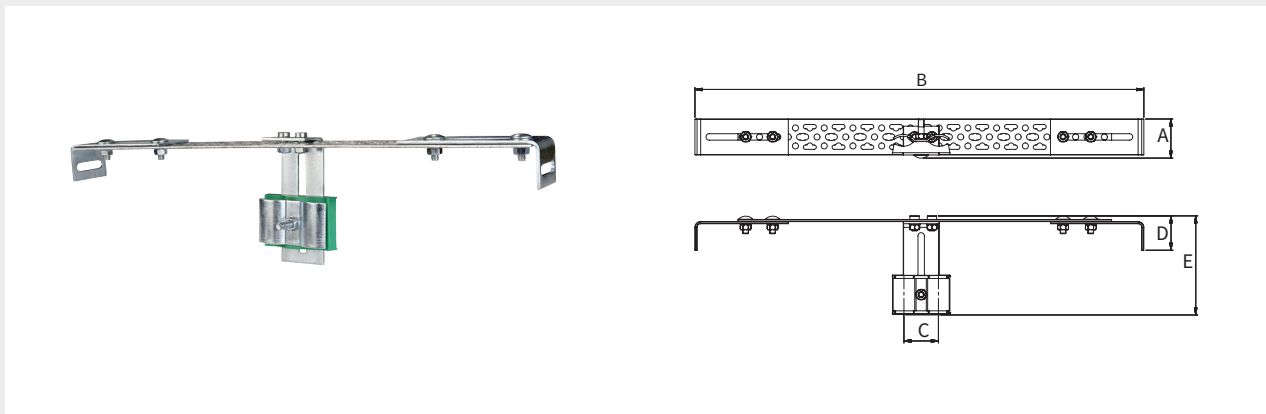

Typ	Abmessungen [mm]						Bestellnummer
	A	B	C	D	E		
FIX KIT TB	55	625	50	48	138	1	F13565



FIX KIT Trockenbau, montiert in Ständerwand und FIX KIT Mauerwerk, montiert in Ziegelwand

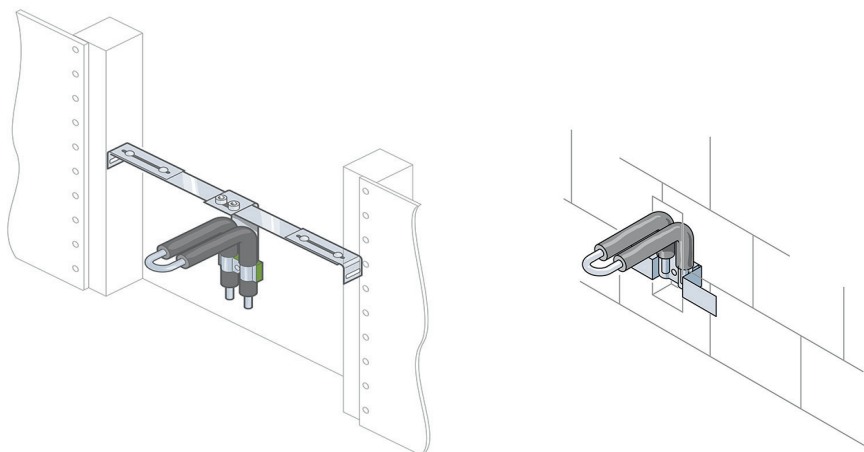

Heizkörper-Anschlussset FIX KIT Mauerwerk

PG = 701

Einfache Ausführung, ohne Rohrbogen.

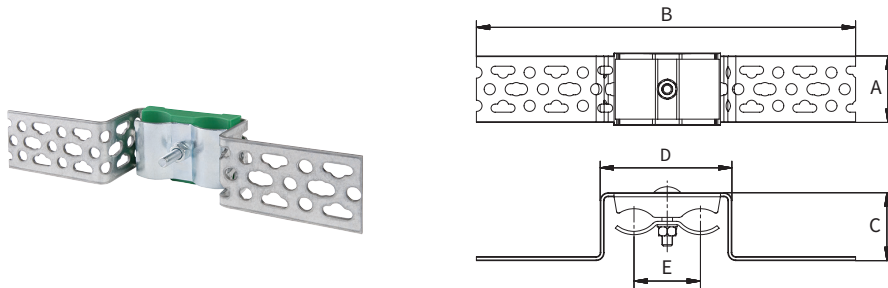

Typ	Abmessungen [mm]						Bestellnummer
	A	B	C	D	E		
FIX KIT MW	50	285	51	99	50	1	F13566



Heizkörper-Anschlussblock FIX KIT

PG = 701

Befestigung auf Stockschraube.

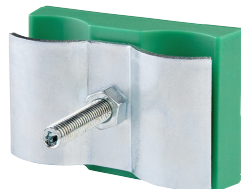

Typ	Achsabstand [mm]		Bestellnummer



Kupfer-Rohrbogen FIX KIT 15 mm mit Isolierung PG = 701

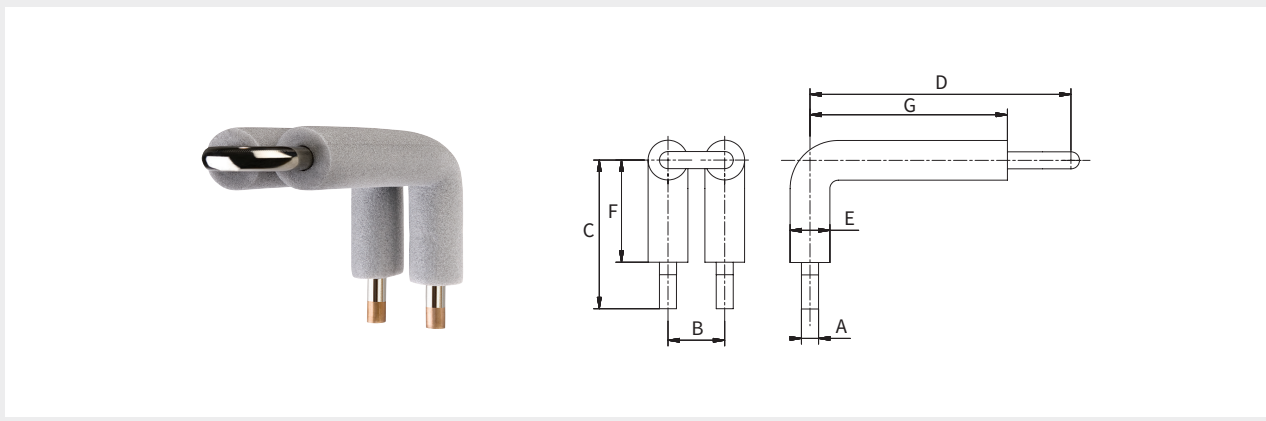

Typ	Anschluss A Ø [mm]	Abmessungen [mm]							Bestell- nummer
		B	C	D	E	F	G		
FIX KIT Rohrbogen	15	50	131	230	35	90	174	1	F13567



WERKZEUGE

Hahnblockschlüssel SW 30 PG = 922



Zum Anziehen und Lösen von Hahnblöcken und Simplex Klemmverschraubungen A-Serie.

- Material: Edelstahl

Typ	Abmessung (SW) [mm]		Bestell- nummer
HB Schlüssel	30	1	F10100

Montageschablone für Anschlussleitungen von Ventilheizkörpern PG = 701



Montageschablone mit metrischer Skala zur Vormontage der Anschlussleitungen, Achsabstand 50 mm.

- Material: Stahlblech verzinkt

Typ	Verstellbarer Bereich [mm]		Bestell- nummer
Montageschablone	33-115	1	F10039

Montageschlüssel für Luft- und Blindstopfen 1 1/4" PG = 922



6-Kant-Schlüssel.

- Material: Kunststoff

Typ	Abmessung (SW) [mm]		Bestell- nummer
Montageschlüssel	22 / 32 / 40	1 / 5	F11205

Einstellschlüssel für Ventilhahnblock

PG = 990



Einstellschlüssel für stufenlose Voreinstellung.

- Material: Kunststoff

Typ	Passend für		Bestellnummer
Einstellschlüssel	VARIOCON und VARIODESIGN	10	F11895

Kalibrierdorn

PG = 922



Zum Kalibrieren von Kunststoff- und Metallverbundrohren.
Die Rohre müssen vor der Montage der Klemmverschraubung kalibriert werden.

- Material: Kunststoff

Typ	Passend für		Bestellnummer
Kalibrierdorn	Kunststoff- und Metallverbundrohre	1 / 5	F11211

Demontageclip für TECTITE Steckanschlüsse

PG = 922



Zur einfachen Demontage von TECTITE Steckanschlüssen.

- Material: Kunststoff

Typ	Abmessung [mm]		Bestellnummer
Demontageclip TECTITE - 10	10	5	F60039*
Demontageclip TECTITE - 15	15	5	F60041
Demontageclip TECTITE - 18	18	5	F60042
Demontageclip TECTITE - 28	28	5	F60044*

* Auslaufartikel

Demontagezange für TECTITE Steckanschlüsse

PG = 922



Zur einfachen Demontage von TECTITE Steckanschlüssen.

- Material: Stahl

Typ	Abmessung [mm]		Bestellnummer
Dem.zange TECTITE - 15	15	1	F10508
Dem.zange TECTITE - 18	18	1	F10509
Dem.zange TECTITE - 22	22	1	F10510*
Dem.zange TECTITE - 28	28	1	F10540*

* Auslaufartikel

Universalwerkzeug / Einstecktiefenschablone TECTITE

PG = 922



Werkzeug zum Markieren der Einschubtiefe, zum Entgraten und zum Anbringen einer Einkerbung bei verchromten Kupferrohren.

- Material: Kunststoff

Typ	Abmessung [mm]		Bestellnummer
Universalwerkzeug TECTITE	10 - 28	1	F60065

ERSATZTEILE

Flügelgriff für KFE-Kugelhahn

PG = 990

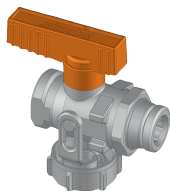

Farbig beschichtet.

- Material: Zinkdruckguss

Typ	Ausführung		Bestellnummer
Griff KFE - H	Heizung - rot	5 / 10	F10102
Griff KFE - S	Solar - orange	5 / 10	F10101
Griff KFE - T	Trinkwasser - grün	5 / 10	F10174

Kappe für KFE-Kugelhahn

PG = 990

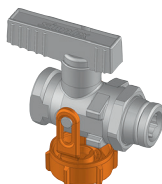

Mit Bügel.

- Material: Messing vernickelt

Typ	Abmessung		Bestellnummer
Kappe KFE - 3/4	G 3/4" F	10/50	F10643
Kappe KFE - 1	G 1" F	10/50	F10504

Schlauchverschraubung für KFE-Kugelhahn

PG = 990

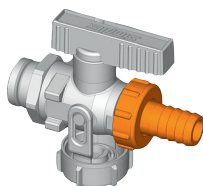

Überwurfmutter aus Messing, Tülle mit O-Ring.

- Material: Messing vernickelt / Kunststoff und Zinkdruckguss

Typ	Ausführung	Passend für		Bestellnummer
SV KFE - 3/4	Kunst. / Zinkdruckguss	KFE-Kugelhahn G 1/2"	10/50	F10372
SV KFE - 1	Messing vernickelt	KFE-Kugelhahn G 3/4"	10/50	F10345

Dichtungssatz für H-Mischer

PG = 990

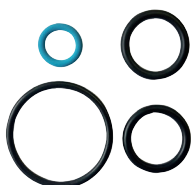

- Material: EPDM

Typ	Ausführung		Bestellnummer
Dichtung H-Mischer	Satz mit 4 Dichtungen	1 / 10	F10253

Vorlaufeinheit für Hahnblock, Einrohr-Hahnblock und Einzel-Kugelhahn

PG = 990

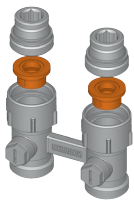

- Material: Kunststoff
- Dichtung: EPDM

Typ			Bestellnummer
VL-Einsatz		10/1000	F10630

Rücklaufeinheit für Einrohr-Hahnblock

PG = 990

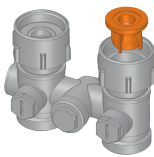

- Material: Kunststoff
- Dichtung: EPDM

Typ	Passend für		Bestellnummer
RL-Einsatz	F10001, F10003, F10005, F10007	25/100	F10631

Konusteil

PG = 990



Passend für Simplex Anschlussarmaturen.

- Material: Kunststoff
- Dichtung: EPDM

Typ	Nennweite		Bestellnummer
Konusteil	DN 20	10/50	F10090

Anschlussnippel

PG = 990

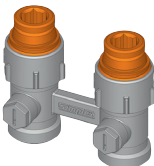

Passend für Simplex Anschlussarmaturen, flachdichtend, selbstdichtend.

- Material: Messing
- Dichtung: EPDM

Typ	Anschluss			Bestellnummer
	heizkörperseitig	armatureseitig (EK)		
Anschlussnippel - 1/2 x 3/4	G 1/2" M	G 3/4" M	10/50	F10384
Anschlussnippel - 3/8 x 3/4	G 3/8" M	G 3/4" M	10/50	F10503

Kappe für Einrohr-Hahnblock

PG = 990



- Material: Messing, vernickelt
- Dichtung: Centellen

Typ	Passend für		Bestellnummer
Kappe Einrohr-HB	F10001, F10003, F10005, F10007	10/50	F10034

Dichtung für Einrohr-Hahnblock

PG = 990

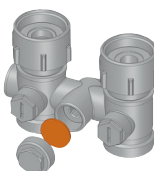

- Material: Centellen

Typ	Abmessung [mm]	Passend für		Bestellnummer
Dichtung Einrohr-HB	17 x 1	F10001, F10003, F10005, F10007	25/100	F10037

Kappe für Hahnblock MULTIGRIP PG = 990



- Material: Kunststoff

Typ	Farbe	Passend für		Bestellnummer
Kappe MULTIGRIP	nickelfarben	F13444, F13424	10/50	F13465

Kappe für Hahnblock VARIOCON PG = 990



- Für Artikel-Nr. F10026, F10027, F12003, F12004.
- Material: Messing vernickelt
 - Dichtung: EPDM

Typ	Ausführung		Bestellnummer
Kappe VARIOCON - DS	mit Dichtscheibe	10/50	F10431
Kappe VARIOCON - DR	mit Dichtring	10/50	F11035

Kappe für Rücklaufverschraubung Typ L und Typ N PG = 990

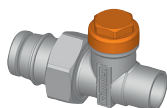

- Material: Messing vernickelt

Typ	Ausführung		Bestellnummer
Kappe RV L+N		10/50	F99577

Kappe für Rücklaufverschraubung Typ M PG = 990

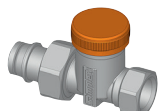

- Material: Messing vernickelt
- Dichtung: EPDM

Typ	Ausführung		Bestellnummer
Kappe RV M	mit Dichtring	10/50	F11035

Ventileinsatz für Ventilhahnblock VARIOCON und VARIODESIGN PG = 990

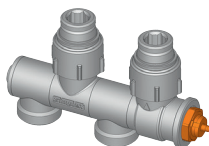

- Regelbarer Ventileinsatz, Anschlussgewinde Thermostatkopf M 30 x 1,5.
- Material: Messing
 - Dichtung: EPDM

Typ	Passend für		Bestellnummer
Ventileinsatz V	VARIOCON und VARIODESIGN	1 / 5	F12039

Ventileinsatz für COMAP Ventilhahnblock PG = 603

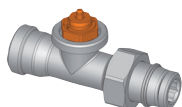

- Regelbarer Ventileinsatz, Anschlussgewinde Thermostatkopf M 30 x 1,5.
- Material: Messing
 - Dichtung: EPDM

Typ	Passend für		Bestellnummer
Ventileinsatz C	COMAP Ventilunterteil und COMAP Ventilhahnblock	10/300	C581430

Kappe für Füll- und Entleerstopfen V

PG = 990

- Material: Messing vernickelt

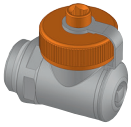

Typ	Abmessung	Passend für		Bestellnummer
Kappe F+E-Stopfen V	G 3/4" F	F10605, F10607, F10608, F10613	10/50	F10615

Kappe für Füll- und Entleerstopfen

PG = 990

- Material: Messing vernickelt
- Dichtung: EPDM



Typ	Abmessung	Passend für		Bestellnummer
Kappe F+E-Stopfen	G 3/4" F	F10628, F10629	10/50	F10642

Dichtungen für Stopfen für Stahl- und Gusseisenzkörper

PG = 990

Flachdichtend.

- Material: EPDM, HD-300

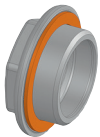

Typ	Ausführung	Nennweite	Abmessung [mm]		Bestellnummer
Dichtung Stopfen - EP 4,2	EPDM	DN 32	4,2	25/100	F10933
Dichtung Stopfen - EP 2,5	EPDM	DN 32	2,5	25/100	F10934
Dichtung Stopfen - HD 1	HD-300*	DN 32	1	25/100	F10927
Dichtung Stopfen - HD 1,5	HD-300*	DN 32	1,5	25/100	F10928
Dichtung Stopfen - HD 2,5	HD-300*	DN 32	2,5	25/100	F10929

* antihafbeschichtet

Durchflussmengenanzeiger für Verteiler

PG = 990

Für Simplex Verteiler für Flächentemperierung, zur Einstellung der Durchflussmenge, mit Arretierring und Sollwertanzeige.

- Material: Messing vernickelt, Kunststoff

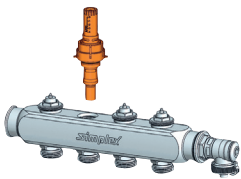

Typ	Ausführung [l/min]		Bestellnummer
Durchflussmengenanzeiger	0 - 5	1 / 10	F18477

Thermostat-Ventileinsatz für Verteiler und RTL-Ventil

PG = 990

Für Simplex Verteiler für Flächentemperierung.

- Material: Messing
- Dichtung: EPDM

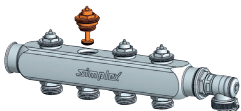

Typ	Ausführung		Bestellnummer
Ventileinsatz Verteiler	M 30 x 1,5	1 / 10	F18478

Ventileinsatz für Regelbox und RTL-Ventil PG = 990



- Material: Messing
- Dichtung: EPDM

Typ	Passend für		Bestellnummer
VE - RTL EXCLUSIV	F11829, F11832	1 / 5	F11865
VE - RTL STD. / DUO / Ventil	F11828, F11831, F11879, F11882, F11883, F11888, F11889	1 / 5	F11866
VE - TH / RTL-TH / DUO	F11836, F11838, F11848, F11849, F11879	1 / 5	F99076

RTL/TH-Kopf für Regelbox und RTL-Ventil PG = 606

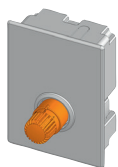

- Weiß, ähnlich RAL 9016.
- Material: Kunststoff, Messing

Typ	Passend für		Bestellnummer
Kopf - RTL-A	F11828, F11829	1 / 5	F35242
Kopf - TH / DUO	F11848, F11849, F11879	1 / 5	F35243
Kopf - RTL-I STD./DUO/Ventil	F11831, F11879, F11882, F11883	1 / 5	F35351
Kopf - RTL-I EXCLUSIV*	F11832	1 / 5	F35355

* mit Voreinstellung 4

Abdeckung für Regelbox PG = 990



- Weiß, ähnlich RAL 9016.
- Material: Kunststoff

Typ	Passend für		Bestellnummer
Abdeckung - RTL-I / RTL-TH*	F11831, F11832, F11836, F11838	1	F11834
Abdeckung - RTL-A / TH / DUO	F11848, F11849, F11828, F11829, F11879	1	F11860

* RTL-TH BASIC und DIGITAL

Raumtemperaturregler FIT3L für Regelbox DIGITAL PG = 990



Typ	Passend für		Bestellnummer
Raumtemperaturregler	F11838	1	F11843

Abdeckkappe für Anschlussgarnitur VK 31

PG = 990

- Material: Kunststoff



Typ	Farbe		Bestellnummer
Abdeckkappe VK31 - N	nickelfarben	2 / 10	F13414
Abdeckkappe VK31 - W	weiß*	2 / 10	F13415

* ähnlich RAL 9016

Abdeckrosette für Sockelleistenausschnitt

Abdeckrosette für Simplex Sockelleisten.

- Material: Kunststoff



Typ	Farbe	Abmessungen [mm]		Bestellnummer
Rosette SL - W	weiß*	12	10	F13455
Rosette SL - G	grau	12	10	F13456
Rosette SL - B	Buche	12	10	F13457
Rosette SL - EH	Eiche hell	12	10	F13458
Rosette SL - ED	Eiche dunkel	12	10	F13449

* ähnlich RAL 9016

Steckverbinder für Eckformteile

PG = 770

- Material: Kunststoff



Typ	Passend für		Bestellnummer
Steckverbinder	Eckformteile Sockelleistensystem	1	F70039

Flachdichtung für Anschlussgarnitur VK 31

PG = 990

- Material: EPDM



Typ	Abmessung [mm]		Bestellnummer
Dichtung VK31	24 x 2	10	F10624

Klarsichtabdeckung für Schilder 100 x 50 mm

PG = 750

- Material: Kunststoff



Typ	Passend für		Bestellnummer
Klarsichtabdeckung	Schilder 100 x 50 mm	10	F55010

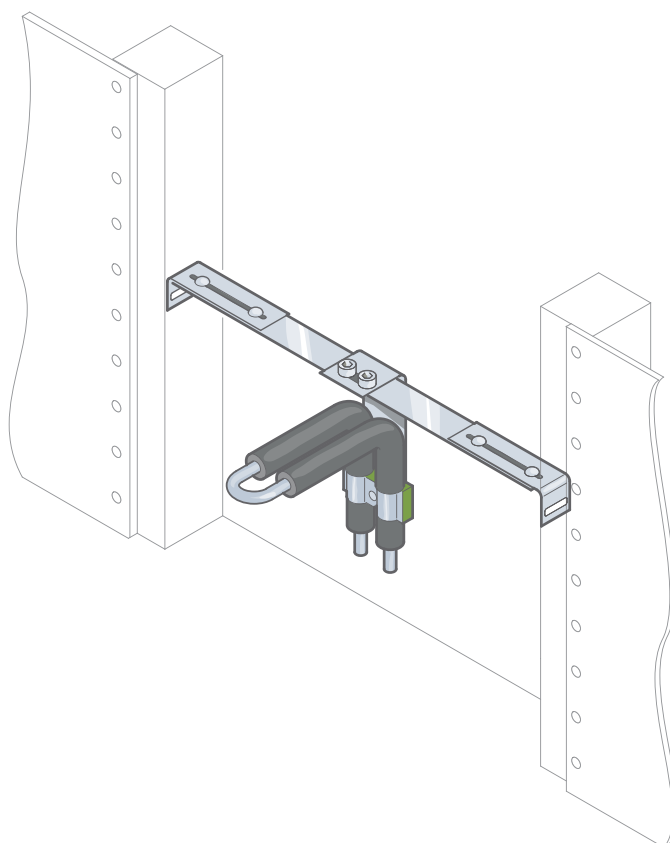

**Montagesystem für Ventil-Kompaktheizkörper für verdeckten Wandanschluss:
FIX KIT Trockenbau, montiert in Ständerwand**

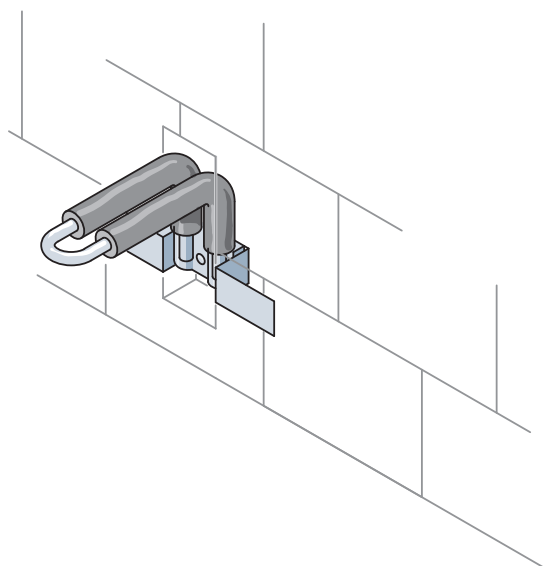

FIX KIT Mauerwerk, montiert in Ziegelwand